



CorePro LED PLC 4P

CorePro LED PLC 6.5W 840 4P G24q-2

Die CorePro LED PL-C Familie ist eine hervorragende LED Alternative für herkömmliche konventionelle Kompaktleuchtstofflampen. Die CorePro LED PL-C gibt es als 2 Pin (EM: KVG/VVG) sowie als 4 Pin (HF: EVG) Version. Mit dieser innovativen LED-Lösung können Sie hohe Energieeinsparungen im Vergleich zu herkömmlichen konventionellen Lösungen erzielen.

Produkt Daten

| Allgemeine Eigenschaften | | Lampenstrom (min.) | |
|--|-----------------------|---|---------|
| Socket | G24Q-2 [G24q-2] | | 150 mA |
| EU RoHS-konform | Ja | Startzeit (Nom) | 0,5 s |
| Nennlebensdauer (Nom) | 30000 h | Aufwärmzeit bis 60 % Licht (Nom) | 0,5 s |
| Schaltzyklus | 50000X | Leistungsfaktor (Nom) | 0,9 |
| | | Spannung (Nom) | 20-50 V |
| Lichttechnische Daten | | Temperaturkenndaten | |
| Farbcode | 840 [CCT von 4000 K] | Umgebungstemperatur (max.) | 35 °C |
| Ausstrahlungswinkel (Nom) | 120 ° | Umgebungstemperatur (min.) | -20 °C |
| Lichtstrom (Nom) | 700 lm | Lagertemperatur (max) | 65 °C |
| Lichtfarbe | Neutralweiß (CW) | Lagertemperatur (min) | -40 °C |
| Ähnlichste Farbtemperatur (Nom) | 4000 K | Gehäusetemperatur (max) | 66 °C |
| Nennlichtausbeute (nom.) | 92,31 lm/W | | |
| Farbkonsistenz | <6 | Dimmen | |
| Farbwiedergabeindex (Nom.) | 83 | Dimmbar | Nein |
| Restlichtstrom am Ende der Nennlebensdauer (Nom) | 70 % | | |
| Elektrische Kenndaten | | Mechanische Kenndaten | |
| Eingangsfrequenz | 30000-80000 Hz | Produktlänge | 100 mm |
| Power (Rated) (Nom) | 6,5 W | | |
| Lampenstrom (max.) | 300 mA | Zulassungen und Anwendungseigenschaften | |
| | | Energieeffizienz-Label (EEL) | A+ |
| | | Energiesparendes Produkt | ja |

CorePro LED PLC 4P

| | |
|---------------------------------|--|
| Zeichen & Zertifikate | CE RoHS compliance KEMA-KEUR(DEKRA) Zertifikat |
| Energieverbrauch kWh/1.000 Std. | 9 kWh |
| Produktdaten | |
| Gesamt-Produktcode | 871869654121000 |
| Bestell-Produktname | CorePro LED PLC 6.5W 840 4P G24q-2 |
| EAN/UPC - Produkt | 8718696541210 |

| | |
|---------------------------|--------------|
| Bestellcode | 54121000 |
| Anzahl pro Verpackung | 1 |
| Anzahl pro Umverpackung | 10 |
| Material-Nr. (12NC) | 929001201102 |
| Nettogewicht (Einzelteil) | 0,078 kg |

Abmessungsskizzen

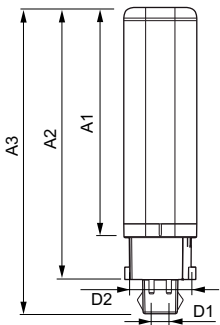

LEDtube PLC 6.5W G24q-2/840 4P

| Product | D1 | D2 | A1 | A2 | A3 |
|------------------------------------|---------|---------|----------|--------|----------|
| CorePro LED PLC 6.5W 840 4P G24q-2 | 24,3 mm | 28,4 mm | 105,8 mm | 125 mm | 140,6 mm |

Photometrische Daten

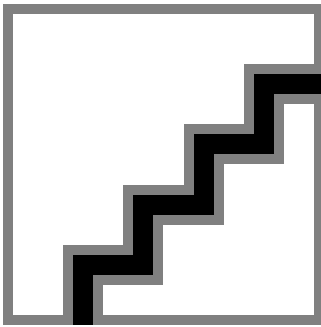

LEDtube PLC 100mm 7W G24Q-2 840 700lm

LEDtube PLC 100mm 9W G24Q-3 840 1000lm

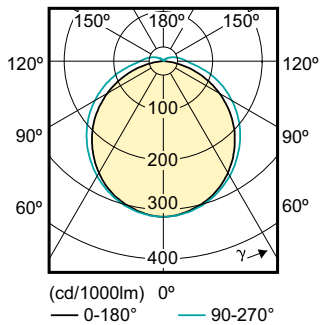

CorePro LED PLC 4P

Lebensdauer

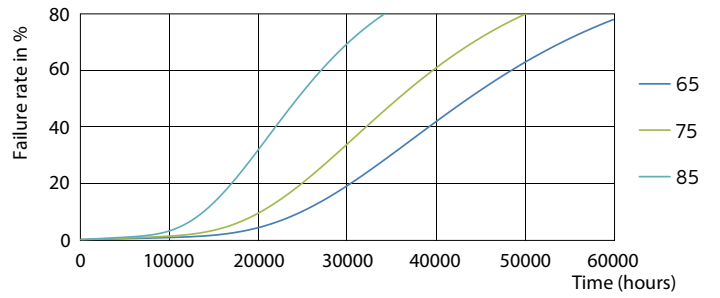
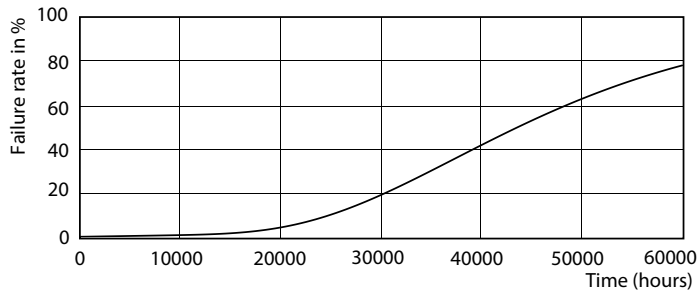

LEDtube PLC 100mm 7W G24Q-2 830 650lm

LEDtube PLC 100mm 7W G24Q-2 830 650lm

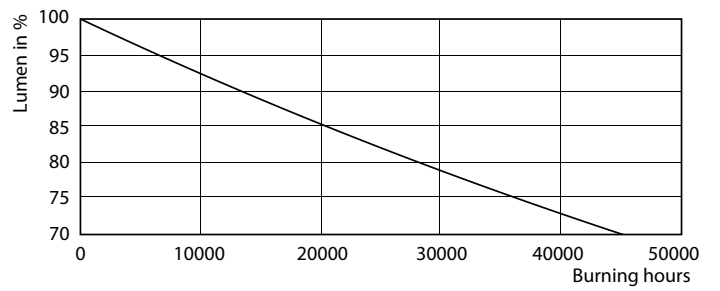
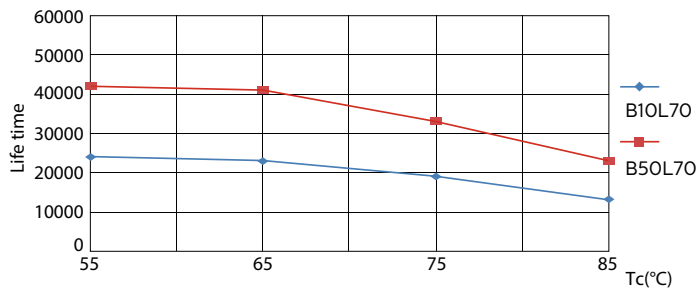

LEDtube PLC 100mm 7W G24Q-2 830 650lm

LEDtube PLC 100mm 7W G24Q-2 830 650lm

LEDtube PLC 100mm 7W G24Q-2 830 650lm

CorePro LED PLC 4P

